

中体連2019
南空知卓球大会

【男子団体】

予選リーグ

予選A	1 光陵	2 明成	3 月形	4 栗山	勝敗	順位
1 光陵	○	○	○	○	3-0	1
2 明成	×	○	×	×	0-3	4
3 月形	×	○	○	×	1-2	3
4 栗山	×	○	○	○	2-0	2

試合順 1-4 2-3 1-3 2-4 1-2 3-4

予選B	1 長沼	2 清園	3 豊	4 三笠	勝敗	順位
1 長沼	○	○	○	○	3-0	1
2 清園	×	○	×	×	0-3	4
3 豊	×	○	○	×	1-2	3
4 三笠	×	○	○	○	2-1	2

決勝トーナメント

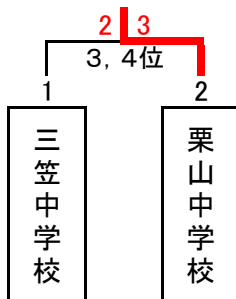
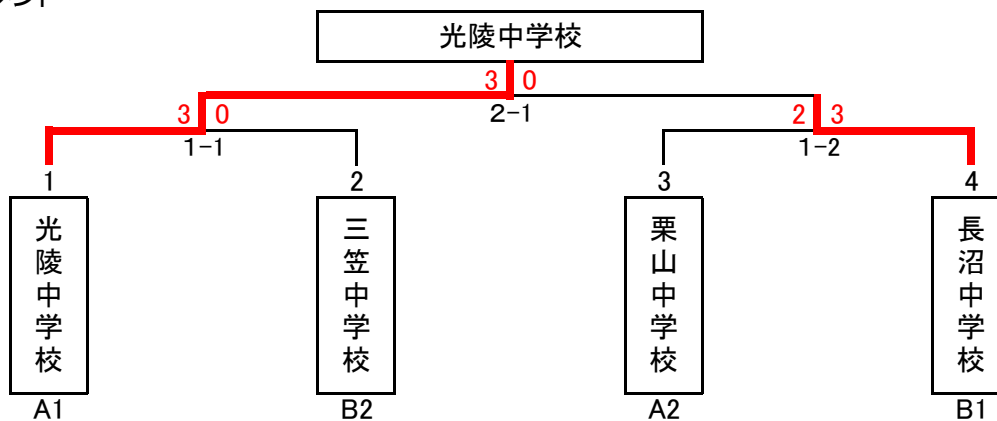

最終順位(男子)

1	岩見沢市立光陵 中学校
2	長沼町立長沼 中学校
3	栗山町立栗山 中学校
4	三笠市立三笠 中学校

最終順位(女子)

1	岩見沢市立光陵 中学校
2	岩見沢市立豊 中学校
3	三笠市立三笠 中学校
4	岩見沢市立清園 中学校

【女子団体】

決勝順位決定リーグ

	1 三笠	2 光陵	3 清園	4 豊	勝敗	順位
1 三笠	○	×	○	×	1-2	3
2 光陵	○	○	○	○	3-0	1
3 清園	×	×	○	×	0-3	4
4 豊	○	×	○	○	2-1	2

試合順 1-4 2-3 1-3 2-4 1-2 3-4

男子シングルス (1)

- 1 永井 愛慈② 美唄東
- 2 赤星 拓海① 光陵
- 3 荘司 龍輝① 光陵
- 4 山崎 輝河③ 栗山
- 5 齊藤 匠③ 光陵
- 6 堀 拓海③ 長沼
- 7 原 昂平③ 光陵
- 8 佐藤 壮真③ 光陵
- 9 中村 優斗① 豊
- 10 花田 傑② 光陵
- 11 伊藤 由輝人② 明成
- 12 佐々木 大河③ 豊
- 13 bye
- 14 古野 響② 光陵
- 15 中辻 隆生③ 長沼
- 16 中村 柚斗② 明成
- 17 bye
- 18 吉田 陸飛③ 清園
- 19 田中 孝明① 三笠
- 20 川口 雅斗② 光陵
- 21 宮本 惇成③ 栗山
- 22 舟生 恋弥③ 清園
- 23 永山 慶一郎② 長沼
- 24 宮佐 拓真② 光陵
- 25 澤田 悠斗② 光陵
- 26 榎本 大悟③ 栗山
- 27 松井 優真③ 三笠
- 28 田中 太貴① 豊
- 29 片山 渉平③ 長沼
- 30 古宮 悠聖① 光陵
- 31 折田 琉幸③ 明成
- 32 佐藤 駿③ 月形
- 33 齊藤 奈和② 光陵
- 34 森下 温大② 明成
- 35 鈴木 友羽生③ 長沼
- 36 北田 光① 清園
- 37 河原 陸斗③ 栗山
- 38 川崎 奏輔② 豊
- 39 井上 海斗② 光陵
- 40 bye
- 41 高塚 颯太③ 光陵

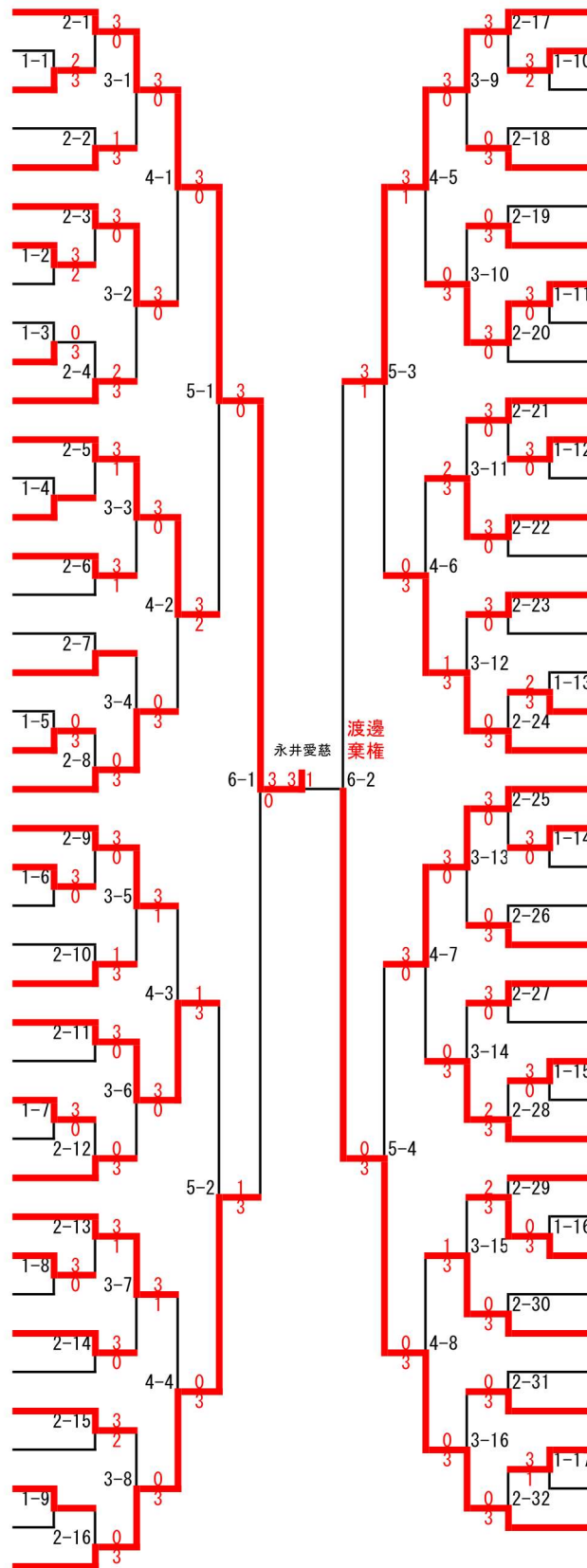

- 渡邊 りき③ 月形 42
- 鳥井 俊輔③ 長沼 43
- 浦東 直人① 光陵 44
- 今井 理久② 光陵 45
- 佐々木 悠稀② 豊 46
- 長森 蓮① 清園 47
- 石塚 蓮斗② 長沼 48
- 割石 利空② 栗山 49
- 坂本 竜① 光陵 50
- 佐藤 来稀③ 明成 51
- 伊藤 蒼③ 清園 52
- 菅原 光正② 光陵 53
- 宮原 祐聖② 明成 54
- 吉野 悠太③ 栗山 55
- 佐々木 柊哉① 南幌 56
- 武部 匠真③ 光陵 57
- 長谷川 斗真② 豊 58
- 津川 偉央里② 長沼 59
- 遠藤 叶梧① 光陵 60
- 松橋 楓③ 三笠 61
- 畑原 大智③ 光陵 62
- 瀧田 友貴② 光陵 63
- 渡邊 琉生① 豊 64
- 山岡 煌竜② 明成 65
- 蜂谷 右京③ 清園 66
- 松橋 颯② 三笠 67
- 三木 結心② 栗山 68
- 山口 春翔② 長沼 69
- 西岡 俐季斗① 光陵 70
- 滝口 恵介③ 月形 71
- 永田 幸誠③ 明成 72
- 後藤 悠希① 光陵 73
- 岩崎 翼② 豊 74
- 馬場 一輝① 三笠 75
- 枝川 琉輝② 光陵 76
- 吾妻 結太① 清園 77
- 鳥井 幸汰③ 長沼 78
- 青柳 宏哉② 光陵 79
- 湯浅 凱都② 長沼 80
- 亀田 陵介③ 栗山 81

男子シングルス (2)

- 82 阿部 琉維斗③ 三笠
- 83 谷口 聡真① 光陵
- 84 野田 敦也① 光陵
- 85 立川 昊③ 長沼
- 86 竹内 新太② 豊
- 87 引地 大輝② 明成
- 88 小椋 遼太③ 光陵
- 89 谷内 孝章③ 栗山
- 90 多田 匠吾① 光陵
- 91 山本 聡真③ 光陵
- 92 小関 修平③ 美唄
- 93 大久保 陽登② 光陵
- 94 bye
- 95 千葉 海斗③ 清園
- 96 新 唯我② 明成
- 97 宮下 航② 光陵
- 98 濱田 峻希③ 豊
- 99 丑屋 瑠斗② 栗山
- 100 伊藤 勝志① 光陵
- 101 白戸 颯汰③ 月形
- 102 朝山 翼③ 明成
- 103 保木 純平② 光陵
- 104 松本 蓮① 三笠
- 105 渡部 真斗② 栗山
- 106 松本 征紀② 長沼
- 107 長峰 袖伎③ 光陵
- 108 大橋 一輝③ 清園
- 109 東出 幸也② 月形
- 110 脇山 直輝① 光陵
- 111 西村 鳳雅③ 豊
- 112 南原 駿太③ 三笠
- 113 鎌田 星空② 光陵
- 114 今野 晃汰① 豊
- 115 大村 慶悟① 清園
- 116 佐藤 大暉③ 栗山
- 117 妻沼 璃玖② 光陵
- 118 佐々木 一成② 明成
- 119 田部井 彩斗② 光陵
- 120 鶴田 乙晴② 栗山
- 121 久本 捺月③ 長沼

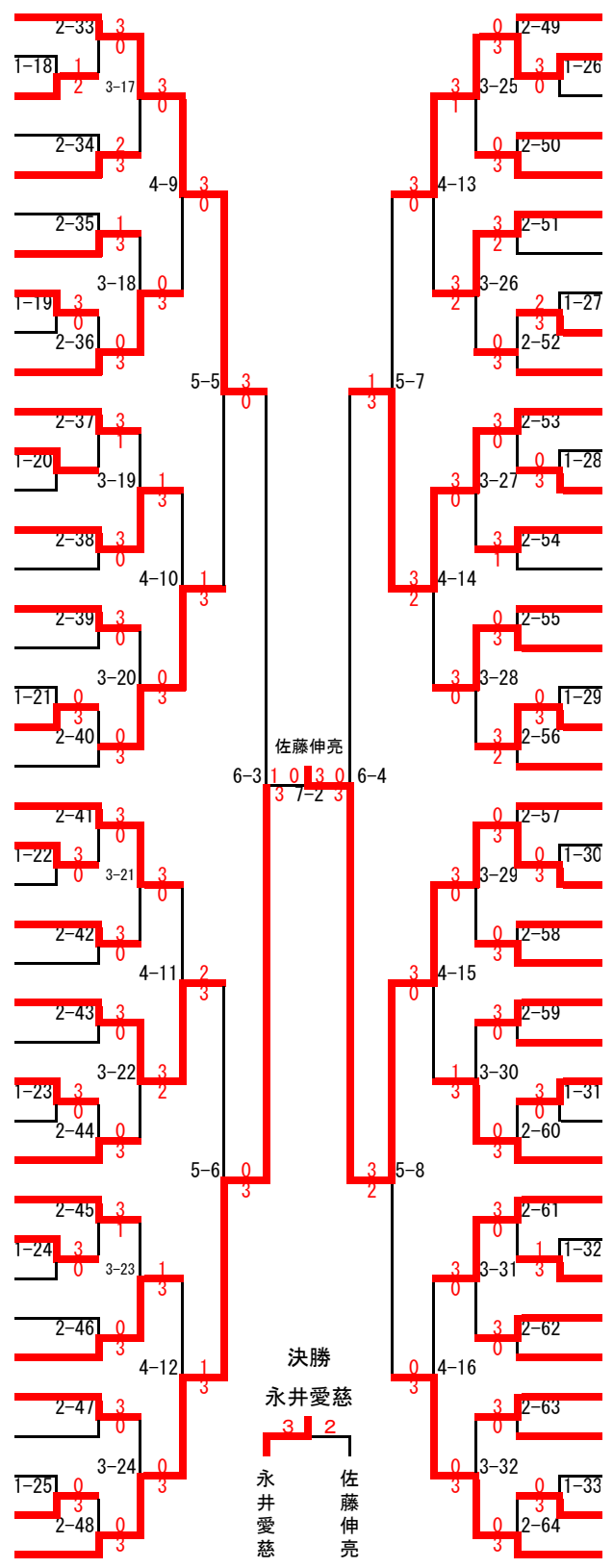

- 奥田 慎ノ介③ 三笠 122
- 中里 大輝① 光陵 123
- 道下 莉雲② 光陵 124
- 下原 充生② 豊 125
- 山田 大③ 光陵 126
- 続橋 蓮③ 清園 127
- 由田 空吾② 栗山 128
- 成田 庵里② 明成 129
- 窪田 慧② 光陵 130
- 坂本 幸翼② 長沼 131
- 小平 唯吹② 光陵 132
- 湯藤 翼① 光陵 133
- 佐々木 虹輔③ 月形 134
- 濱田 七希② 明成 135
- 前谷 俊輔① 三笠 136
- 吉田 陽飛③ 清園 137
- 廣井 貫汰③ 栗山 138
- 土屋 憧真① 豊 139
- 大裕 晴正② 光陵 140
- 吉田 權人③ 長沼 141
- 高橋 成聖③ 三笠 142
- 川原 陽樹① 光陵 143
- 佐藤 伸亮③ 美唄東 144
- 安斉 蓮人② 清園 145
- 居上 翔③ 長沼 146
- 幸田 祥悟② 豊 147
- 目黒 颯人② 明成 148
- 細野 魁人② 栗山 149
- 村本 龍星① 光陵 150
- 松田 峻② 光陵 151
- 古田 亮介② 長沼 152
- 箕野 陽仁② 明成 153
- 原田 哲② 光陵 154
- 鈴木 零士③ 栗山 155
- 加藤 琉誠① 三笠 156
- 小野寺 恵介③ 明成 157
- 若林 優拓② 豊 158
- 葛西 音和① 清園 159
- 小池 玲輝② 長沼 160
- 藤井 玲朱③ 光陵 161

男子シングルス 順位決定戦

☆3、4位決定戦

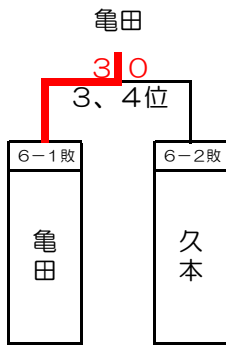

☆5~8位決定戦 ~ 6-1~6-4の敗者で抽選

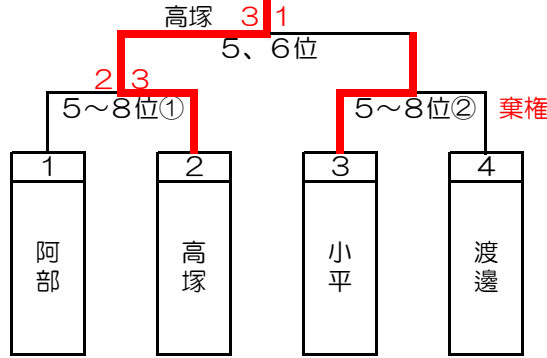

☆7、8位決定戦

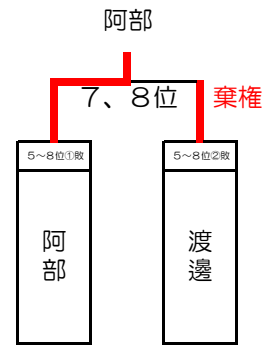

☆9~16位決定戦 ~ 5-1~5-8の敗者で抽選

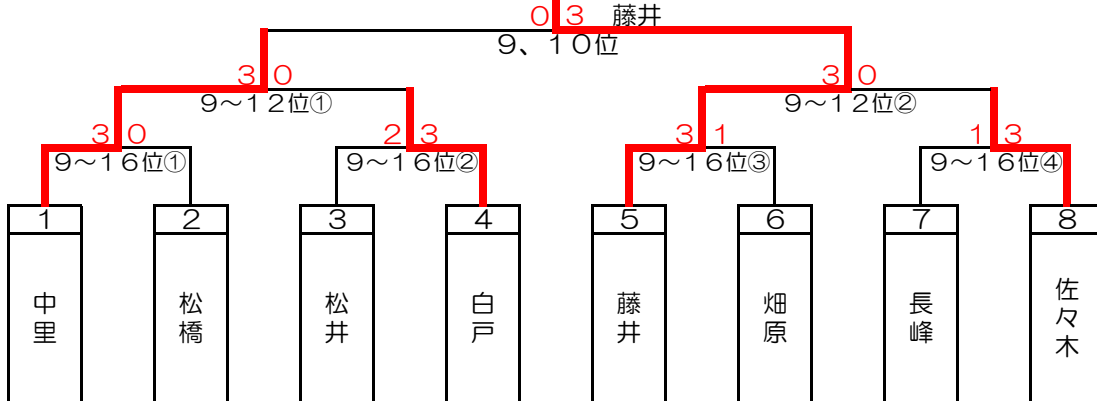

☆11、12位決定戦

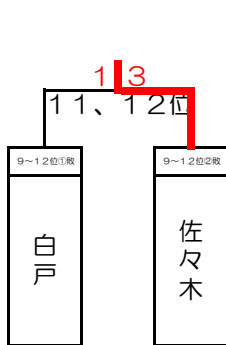

☆13~16位決定戦

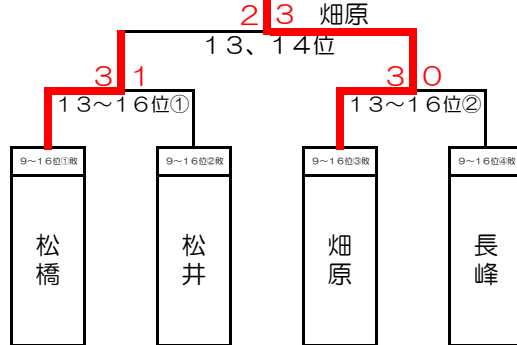

☆15、16位決定戦

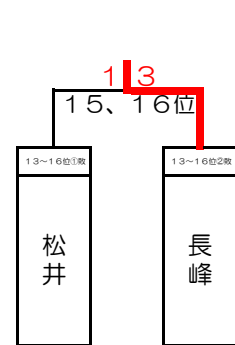

男子シングルス結果

1位	永井 愛慈	東 中学校	9位	藤井 玲朱	光陵 中学校
2位	佐藤 伸亮	東 中学校	10位	中里 大輝	光陵 中学校
3位	亀田 陵介	栗山 中学校	11位	佐々木 大河	豊 中学校
4位	久本 捺月	長沼 中学校	12位	白戸 颯汰	月形 中学校
5位	高塚 颯太	光陵 中学校	13位	畑原 大智	光陵 中学校
6位	小平 唯吹	光陵 中学校	14位	松橋 楓	三笠 中学校
7位	阿部 琉維斗	三笠 中学校	15位	長峰 柚伎	光陵 中学校
8位	渡邊 りき	月形 中学校	16位	松井 優真	三笠 中学校

女子シングルス

1 木村 夏希 ^③ 美唄東		岩森 百夏 ^③ 豊	32
2 後藤 美佳 ^② 三笠		矢野 碧 ^① 光陵	33
3 川原 和 ^② 光陵		後藤 好葉 ^③ 光陵	34
4 笹島 花心 ^② 豊		山谷 芽生 ^① 清園	35
5 大屋 亜裕美 ^③ 光陵		長谷川 千尋 ^③ 三笠	36
6 片岡 明日実 ^③ 光陵		加我 叶実 ^② 豊	37
7 千葉 茜音 ^③ 清園		関 香なう ^③ 光陵	38
8 清野 未来 ^③ 三笠		古賀 にこ ^③ 美唄	39
9 岩城 愛優 ^① 豊		梶 心音 ^② 清園	40
10 本田 夢果 ^① 豊		佐藤 彩音 ^② 光陵	41
11 石川 瑠奈 ^③ 光陵		木浪 もえ ^② 光陵	42
12 奥村 妃由 ^① 清園		千秋 美緒 ^③ 豊	43
13 高田 柚奈 ^③ 光陵		江川 美羽 ^② 三笠	44
14 鷲尾 ひな ^① 三笠		藤田 のの ^① 光陵	45
15 中島 朱音 ^② 豊		成瀬 美羽 ^① 豊	46
16 三木 琴葉 ^① 光陵		荒木 遥香 ^② 光陵	47
17 高村 鈴菜 ^② 豊		佐藤 奈々 ^③ 清園	48
18 中西 優衣 ^③ 光陵		黄田 汐音 ^② 光陵	49
19 佐々木 透花 ^③ 三笠		森 彩花 ^③ 光陵	50
20 伊藤 有紗 ^③ 豊		野布瀬 愛佳 ^③ 三笠	51
21 守屋 結羽 ^① 光陵		大萱生 風沙 ^② 豊	52
22 富吉 咲希 ^③ 光陵		向 珠菜 ^③ 光陵	53
23 奥村 咲月 ^③ 清園		榊 萌果 ^① 三笠	54
24 中山 怜 ^② 清園		浦野 奈波 ^③ 光陵	55
25 笹島 愛心 ^① 豊		佐々木 真那 ^② 豊	56
26 谷口 にこ ^③ 光陵		大和田 理紗 ^② 光陵	57
27 渡邊 さくら ^③ 美唄		石川 菜凧 ^① 光陵	58
28 上部 華也 ^② 豊		伊藤 春奈 ^③ 三笠	59
29 瀬戸 愛理 ^① 三笠		北口 友結 ^② 光陵	60
30 奥山 梓羽 ^① 豊		黒木 鈴咲 ^① 清園	61
31 千葉 遙 ^③ 光陵		後藤 由里亜 ^① 光陵	62
		山田 涼香 ^③ 美唄東	63

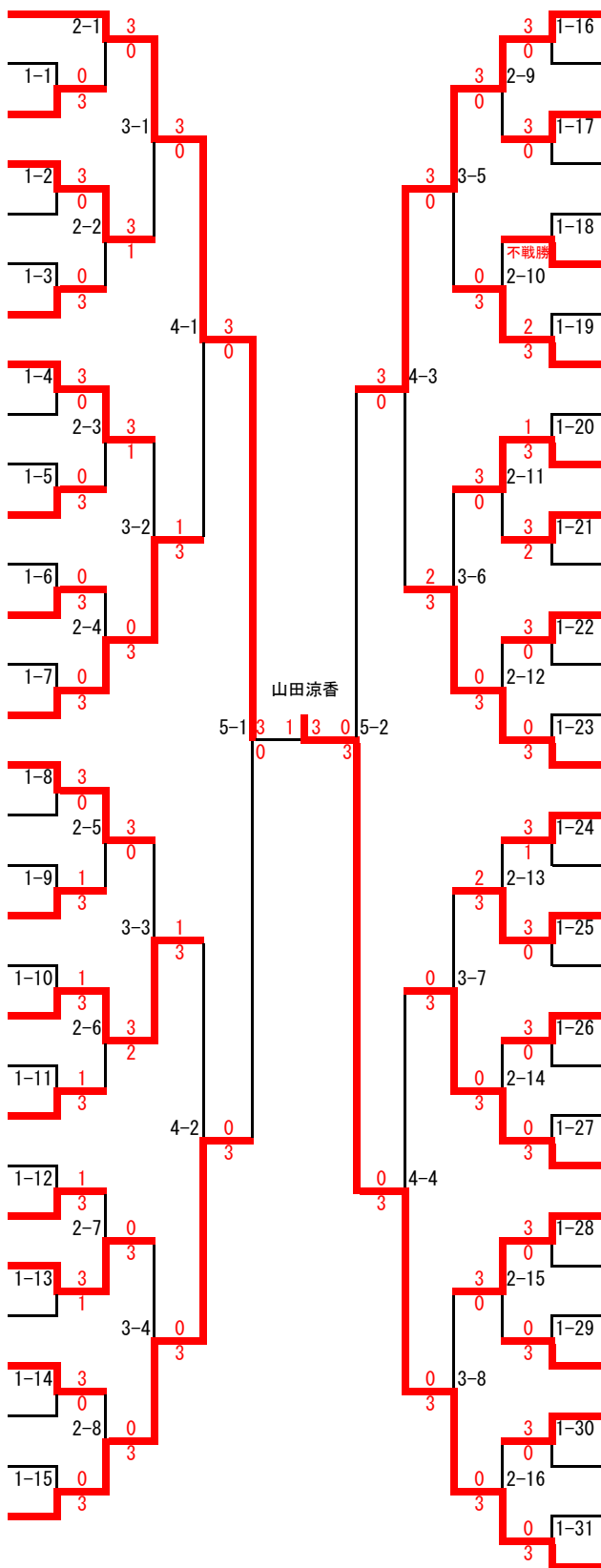

女子シングルス 順位決定戦

☆3、4位決定戦

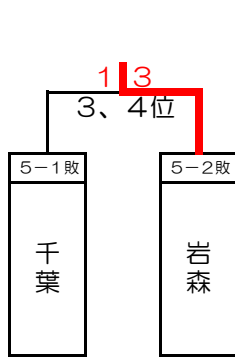

☆5~8位決定戦 ~ 4-1~4-4の敗者で抽選

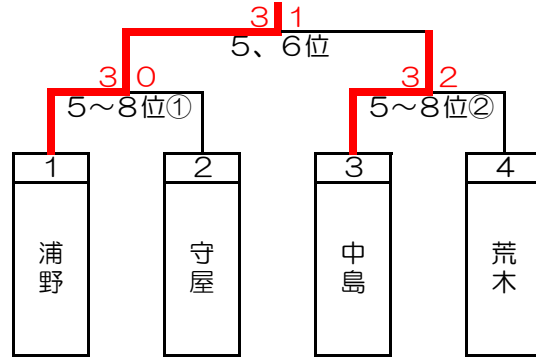

☆7、8位決定戦

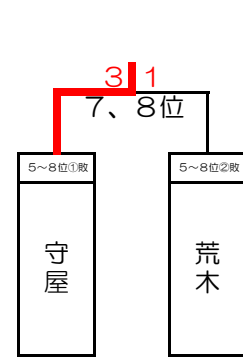

☆9~16位決定戦 ~ 3-1~3-8の敗者で抽選

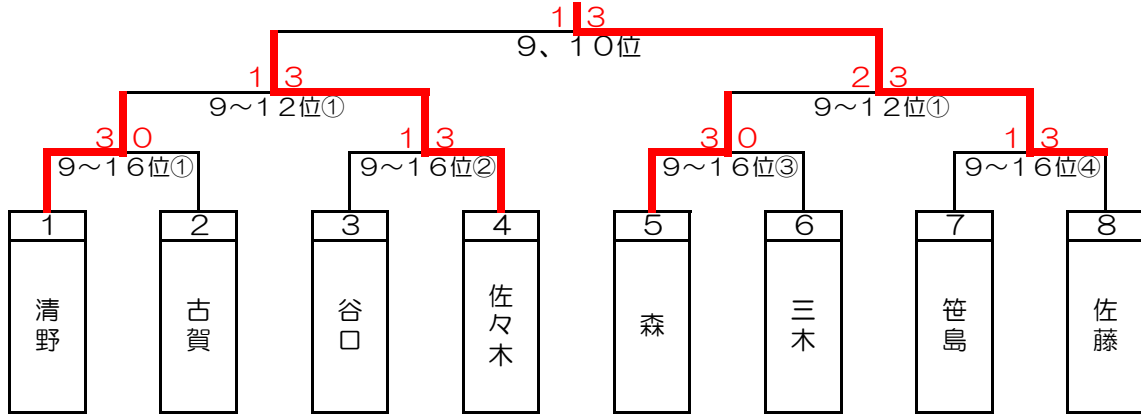

☆11、12位決定戦

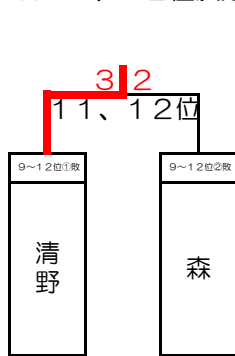

☆13~16位決定戦

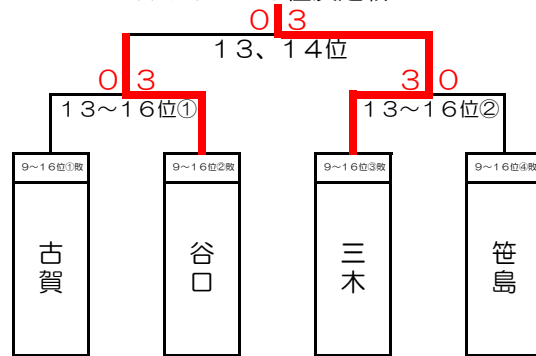

☆15、16位決定戦

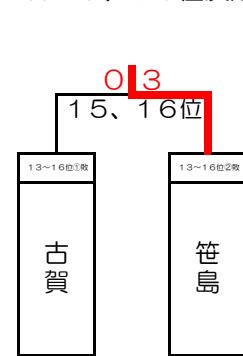

女子シングルス結果

1位	山田 涼香	東 中学校	9位	佐藤 彩音	光陵 中学校
2位	木村 夏希	東 中学校	10位	佐々木 真那	豊 中学校
3位	岩森 百夏	豊 中学校	11位	清野 未来	三笠 中学校
4位	千葉 遙	光陵 中学校	12位	森 彩花	光陵 中学校
5位	浦野 奈波	光陵 中学校	13位	三木 琴葉	光陵 中学校
6位	中島 朱音	豊 中学校	14位	谷口 にこ	光陵 中学校
7位	守屋 結羽	光陵 中学校	15位	笹島 花心	豊 中学校
8位	荒木 遥香	光陵 中学校	16位	古賀 にこ	美唄 中学校

タイムテーブル1日目

コート	8:00	8:30	9:00	9:20	10:20	11:20	12:20	13:00	13:20	13:40	14:00	14:20	14:40	15:00	15:20			
1	練習 8:45まで	監督会議 ↓ オーダー提出	開 会 式	BT 予選A 1-4	BT 予選A 1-3	BT 予選A 1-2	調 整 時 間	BS 1-1	BS 1-15	BS 1-29	BS 2-10	BS 2-24	BS 2-42	BS 2-63				
2				BS 1-2	BS 1-16	BS 1-30		BS 2-11	BS 2-25	BS 2-43	BS 2-64							
3								BS 1-3	BS 1-17	BS 1-31	BS 2-12	BS 2-26	BS 2-44					
4								BS 1-4	BS 1-18	BS 1-32	BS 2-13	BS 2-27	BS 2-45					
5								BT 予選A 2-3	BT 予選A 2-4	BT 予選A 3-4	BS 1-5	BS 1-19	BS 1-33	BS 2-14	BS 2-28	BS 2-46		
6								BS 1-6	BS 1-20	BS 2-1	BS 2-15	BS 2-29	BS 2-47					
7								BS 1-7	BS 1-21	BS 2-2	BS 2-16	BS 2-30	BS 2-48					
8								BT 予選B 1-4	BT 予選B 1-3	BT 予選B 1-2	BS 1-8	BS 1-22	BS 2-3	BS 2-17	BS 2-31	BS 2-49		
9								BS 1-9	BS 1-23	BS 2-4	BS 2-18	BS 2-32	BS 2-50					
10								BS 1-10	BS 1-24	BS 2-5	BS 2-19	BS 2-33	BS 2-51					
11								BS 1-11	BS 1-25	BS 2-6	BS 2-20	BS 2-34	BS 2-52					
12								BT 予選B 2-3	BT 予選B 2-4	BT 予選B 3-4	BS 1-12	BS 1-26	BS 2-7	BS 2-21	BS 2-35	BS 2-53		
13								BS 1-13	BS 1-27	BS 2-8	BS 2-22	BS 2-36	BS 2-54					
14								BS 1-14	BS 1-28	BS 2-9	BS 2-23	BS 2-37	BS 2-55					
15								9:20	10:20	11:20	13:00	13:20	13:40	14:00	14:20	14:40	15:00	15:20
15								GT 決勝 1-4	GT 決勝 1-3	GT 決勝 1-2	GS 1-1	GS 1-8	GS 1-15	GS 1-22	GS 1-29	GS 2-56		
16											GS 1-2	GS 1-9	GS 1-16	GS 1-23	GS 1-30	GS 2-57		
17											GS 1-3	GS 1-10	GS 1-17	GS 1-24	GS 1-31	GS 2-58		
18											GS 1-4	GS 1-11	GS 1-18	GS 1-25	GS 2-38	GS 2-59		
19											GS 1-5	GS 1-12	GS 1-19	GS 1-26	GS 2-39	GS 2-60		
20								GT 決勝 2-3	GT 決勝 2-4	GT 決勝 3-4	GS 1-6	GS 1-13	GS 1-20	GS 1-27	GS 2-40	GS 2-61		
21							GS 1-7	GS 1-14	GS 1-21	GS 1-28	GS 2-41	GS 2-62						

タイムテーブル2日目

コート	8:00	8:40	9:40	11:00	11:20	11:40	12:00	12:20	13:00	13:30	14:00	14:30	15:00	15:30		
1	練習 8:30まで	練習 8:30まで	調整 時間			BS 3-1	BS 3-15	BS 3-29	BS 4-10	BS 5-1	BS 6-1	BS7-1 準決	BS 3, 4			
2						BS 3-2	BS 3-16	BS 3-30	BS 4-11	BS 5-2	BS 6-2	BS7-2 準決	BS 5, 6	BS 決勝		
3				BT 決勝 準決 2-1	BT 決勝 3-1	BS 3-3	BS 3-17	BS 3-31	BS 4-12	BS 5-3	BS 6-3	BS 5-8①	BS 7, 8			
4						BS 3-4	BS 3-18	BS 3-32	BS 4-13	BS 5-4	BS 6-4	BS 5-8②	BS 9, 10			
5						BS 3-5	BS 3-19	BS 4-1	BS 4-14	BS 5-5	BS9- 16①	BS9- 12①	BS 11, 12			
6						BS 3-6	BS 3-20	BS 4-2	BS 4-15	BS 5-6	BS9- 16②	BS9- 12②	BS 13, 14	GS 決勝		
7						BS 3-7	BS 3-21	BS 4-3	BS 4-16	BS 5-7	BS9- 16③	BS13- 16①	BS 15, 16			
8						BS 3-8	BS 3-22	BS 4-4		BS 5-8	BS9- 16④	BS13- 16②	GS 3, 4			
9						BS 3-9	BS 3-23	BS 4-5		GS 4-1	GS5-1 準決	GS 5-8①	GS 5, 6			
10				BT 決勝 準決 2-2	BT 決勝 3, 4 決定 戦	BS 3-10	BS 3-24	BS 4-6		GS 4-2	GS5-2 準決	GS 5-8②	GS 7, 8			
11						BS 3-11	BS 3-25	BS 4-7		GS 4-3	GS9- 16①	GS9- 12①	GS 9, 10			
12						BS 3-12	BS 3-26	GS 3-8		GS 4-4	GS9- 16②	GS9- 12②	GS 11, 12			
13						BS 3-13	BS 3-27	GS 4-8			GS9- 16③	GS13- 16①	GS 13, 14			
14						BS 3-14	BS 3-28	GS 4-9			GS9- 16④	GS13- 16②	GS 15, 16			
15						8:40	9:40	11:00	11:20	11:40	12:00	13:00	13:30	14:00	14:30	15:00
15							GS 2-1	GS 2-8	GS 2-15	GS 3-6						
16							GS 2-2	GS 2-9	GS 2-16	GS 3-7						
17							GS 2-3	GS 2-10	GS 3-1	GS 3-8						
18							GS 2-4	GS 2-11	GS 3-2							
19							GS 2-5	GS 2-12	GS 3-3							
20							GS 2-6	GS 2-13	GS 3-4							
21				GS 2-7	GS 2-14	GS 3-5										

閉
会
式
(空知大会進出校会議)